

AIR-COOLED CONDENSER UNIT FOR REFRIGERATION & A/C

Design for Heavy Duty with Maximum Performance

3 to 60 RT / 36,000 to 700,000 BTU/HR

CCU CCUP | CAC CACP



Standard Model

AIR-COOLED CONDENSER



Capacity

3 to 60 RT
36,000 - 700,000
BTU/Hr



Component:

- Condensing Coil
- Steel body with white powder coated
- Fan Motor

MODEL CODE

CCUP 200 D

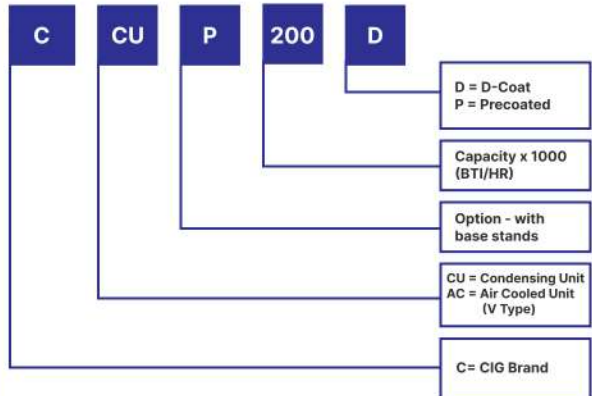

CIG AIR-COOLED CONDENSER

For Refrigeration & Air Conditioning

Quiet operation. Energy saving. Durable. High efficiency

Air Cooled Condenser for air conditioning, cold room, walk-in refrigeration room and freeze room. Strong & Durable structure with or without base stands. Available for 3-6 RT or 36,000 - 700,000 BTU/hr. Compatible with R404A/R507A, R407C, R448, R22 and other refrigerants.



*Option: Special Coating D-Coat

CONDENSER COIL

- Working at maximum capacity
- Air Cooled with a fin space = 12 fins per inch, delivering a better air flow rate. Increase the efficiency of heat exchange and slow down dirt clogging.
- Pre-coated fin prevents corrosion and reduces dust clogging.
- Inner-Grooved copper tube increases the heat exchange surface area inside, resulting in higher efficiency
- Suitable to all applications for the fullest extent of usage in various temperature ranges.
- We designed the product by an international standard calculation program based on over 40 years of coil manufacturing experience.
- *Can be upgraded to **HERESITE P-413** or **D-COAT** for superior coating protection

FAN

- External Rotor Motor Axial Fan. Deliver cool air more efficiently.
- There are options from 1 fan to 4 fans. The blade sizes start from 20" to 30"

BODY CASING

- The case is made of electro-galvanized steel with a powder coating to extend the service life by providing corrosion and rust resistance.

Standard Accessories

- Compressor
- Oil Separator
- Condenser Coil
- Accumulator*
- Axial Fan
- Liquid Service Valve
- Liquid receiver
- Suction Service Valve
- Filter Drier
- High-Low Pressure Switch
- Sight Glass
- High-Low Pressure Gauge
- Liquid Solenoid Valve
- Terminal Box

* for low temp compressor only

OPTION

Customers can order production or add equipment other than standard equipment as follows:

- Stainless steel frame
- Stainless steel fan
- Coat the coils with D-Coat or Heresite P-413 for better corrosion protection.
- Electrical devices such as magnetic fuse, phase protection, circuit breaker, thermal overload relay, etc.,
- Base stand for lifting height

Standard Model

AIR-COOLED CONDENSER



Capacity

3 to 60 RT
36,000 - 700,000
BTU/Hr



Component:

- Condensing Coil
- Steel body with white powder coated
- Fan Motor

MODEL CODE

CCUP 200 D

C

CU

P

200

D

D = D-Coat
P = Precoated

Capacity x 1000
(BTU/HR)

Option - with
base stands

CU = Condensing Unit
AC = Air Cooled Unit
(V Type)

C = CIG Brand

โครงคอนเดนซึ่งสำเร็จรูป สำหรับระบบปรับอากาศ และทำความเย็น แข็งแรง

ทำงานเต็มประสิทธิภาพ คู่คุณค่าทุกการใช้งาน มาตรฐานสากล

Air Cooled Condenser คอนเดนเซอร์ระบายความร้อนด้วยอากาศสำหรับเครื่องปรับอากาศ ห้องเย็น ห้องแช่เย็น และห้องแช่แข็ง โครงสร้างแข็งแรงทนทาน พร้อมหรือไม่มีขาตั้งฐาน มีให้เลือกสำหรับ 3-6 RT หรือ 36,000 - 700,000 BTU/ชม. ใช้ได้กับ R404A/R507A, R407C, R448, R22 และสารทำความเย็นชนิดอื่นๆ



*Option: Special Coating D-Coat

แพคเกจยส์ร้อน CONDENSER COIL

- ทำงานเต็มประสิทธิภาพ
- ระบายความร้อนด้วยอากาศด้วยช่องฟิน = 12 ฟินต่อนี้ว ช่วยให้มีอัตราการไหลของอากาศที่ดีขึ้นเพิ่มประสิทธิภาพการแลกเปลี่ยน ความร้อนและชะลอการอุดตันของสิ่งสกปรก
- ฟินแบบเคลือบช่วยป้องกันการกัดกร่อนและลดการอุดตันของฝุ่น
- ก่อทองแดงแบบเขาร่องด้านในช่วยเพิ่มพื้นที่ผิวแลกเปลี่ยนความร้อนภายใน ส่งผลให้มีประสิทธิภาพสูงขึ้นเหมาะสำหรับการใช้งานทุกประเภทเพื่อการใชงานอย่างเต็มที่ในช่วงอุณหภูมิต่างๆ
- เราออกแบบผลิตภัณฑ์ที่ใช้โปรแกรมคำนวณมาตรฐานสากลโดยอิงจาก ประสบการณ์การผลิตคอยล์กว่า 40 ปี
- *สามารถอัปเกรดเป็น **HERESITE P-413** หรือ **D-COAT** เพื่อการปกป้องการกัดกร่อนที่สูงขึ้น

พ้ดลุม

- พ้ดลุมแกนหมุนภายนอกแบบมอเตอร์โรเตอร์ส่งลมเย็นมีประสิทธิภาพมากขึ้น
- มีให้เลือกตั้งแต่ 1 ตัวไปจนถึง 4 ตัว ขนาดใบพ้ดลุมตั้งแต่ 20" ถึง 30"

โครงเครื่อง

- โครงทำจากเหล็กชุบอีเล็กโตร-กัลวาไนซ์ (Electro-Galvanized) พร้อมพ้ดลุมกัน (Powder Coating) ช่วยยืดอายุการใช้งาน ทนทานต่อการกัดกร่อน ป้องกันการเกิดสนิม

อุปกรณ์มาตรฐาน

- Compressor
- Oil Separator
- Condenser Coil
- Accumulator*
- Axial Fan
- Liquid Service Valve
- Liquid receiver
- Suction Service Valve
- Filter Drier
- High-Low Pressure Switch
- Sight Glass
- High-Low Pressure Gauge
- Liquid Solenoid Valve
- Terminal Box

* for low temp compressor only

อุปกรณ์เสริม

- ลูกค้าสามารถสั่งผลิตหรือเพิ่มอุปกรณ์อื่นนอกเหนือจากอุปกรณ์มาตรฐานได้ดังนี้
- โครงสแตนเลส
- พ้ดลุมสแตนเลส
- เคลือบคอยล์ด้วย D-Coat หรือ Heresite P-413 เพื่อป้องกันการกัดกร่อนได้ดียิ่งขึ้น
- อุปกรณ์ไฟฟ้า เช่น พิวส์แม่เหล็ก, การป้องกันเฟส, เบรกเกอร์วงจร, รีเลย์โอเวอร์โหลดความร้อน ฯลฯ
- ขาตั้งฐานสำหรับยกสูง

Standard Model

AIR-COOLED CONDENSER



CCU

Capacity	MODEL	FIN TYPE	STRUCTURE (mm)	MOTOR			
3TR 36,000 BTU/HR	CCU 36	ALUMINIUM	A 	1/4 HP: SHAFT 1/2" 900 RPM			
	CCU 36 P	PRE-COATED		1/2 HP: SHAFT 1/2" 900 RPM			
	CCU 36 D	D-COAT					
4TR 48,000 BTU/HR	CCU 48	ALUMINIUM		B 	1/2 HP: SHAFT 1/2" 900 RPM		
	CCU 48 P	PRE-COATED					
	CCU 48 D	D-COAT					
5TR 60,000 BTU/HR	CCU 60	ALUMINIUM			C 	1/2 HP: SHAFT 1/2" 900 RPM	
	CCU 60 P	PRE-COATED				1 HP: SHAFT 5/8" 900 RPM	
	CCU 60 D	D-COAT					
7.5TR 90,000 BTU/HR	CCU 90	ALUMINIUM				C 	1 HP: SHAFT 5/8" 900 RPM
	CCU 90 P	PRE-COATED					1 HP: SHAFT 5/8" 900 RPM
	CCU 90 D	D-COAT					
10TR 120,000 BTU/HR	CCU 120	ALUMINIUM	C 				1 HP: SHAFT 5/8" 900 RPM
	CCU 120 P	PRE-COATED					1 HP: SHAFT 5/8" 900 RPM
	CCU 120 D	D-COAT					
12.5TR 150,000 BTU/HR	CCU 150	ALUMINIUM		C 			1 HP: SHAFT 5/8" 900 RPM
	CCU 150 P	PRE-COATED					1 HP: SHAFT 5/8" 900 RPM
	CCU 150 D	D-COAT					
15TR 180,000 BTU/HR	CCU 180	ALUMINIUM			C 		1 HP: SHAFT 5/8" 900 RPM
	CCU 180 P	PRE-COATED					1 HP: SHAFT 5/8" 900 RPM
	CCU 180 D	D-COAT					
17-21TR 250,000 BTU/HR	CCU 200-250	ALUMINIUM				C 	1 HP: SHAFT 5/8" 900 RPM
	CCU 200-250 P	PRE-COATED					1 HP: SHAFT 5/8" 900 RPM
	CCU 200-250 D	D-COAT					
25TR 300,000 BTU/HR	CCU 300	ALUMINIUM	C 				1 HP: SHAFT 5/8" 900 RPM
	CCU 300 P	PRE-COATED					1 HP: SHAFT 5/8" 900 RPM
	CCU 300 D	D-COAT					

***Remark**

สินค้าอาจมีปรับเปลี่ยนตามความเหมาะสมในการผลิต หากต้องการข้อมูลเพิ่มเติม กรุณาติดต่อฝ่ายขายเพื่อตรวจสอบข้อมูลก่อนสั่งซื้อ
 Products may be modified according to production optimization.
 If you need accurate information, please inform sales to verify information before ordering.

CIG AIR-COOLED CONDENSER

For Refrigeration & Air Conditioning

Quiet operation. Energy saving. Durable. High efficiency

Air Cooled Condenser for air conditioning, cold room, walk-in refrigeration room and freeze room. Strong & Durable structure with or without base stands. Available for 3-6 RT or 36,000 - 700,000 BTU/hr. Compatible with R404A/R507A, R407C, R448, R22 and other refrigerants.

CCU PHYSICAL SPECIFICATION										
Model: CCU		36	48	60	90	120	150	180	250	300
Unit Nominal Capacity	BTU/HR	36,000	48,000	60,000	90,000	120,000	150,000	180,000	250,000	300,000
	Ton	3	4	5	7.5	10	12.5	15	21	25
PROPELLER, DIRECT DRIVE										
No. of Fan	Pieces	1	1	1	1	1	1	2	2	2
Fan Diameter	Inches	20	24	24	30	30	30	30	30	30
Fan Motor	HP	1/4	1/2	1/2	1	1	1	1	1	1
Power supply	V/Ph/Hz	220/1/50			380/3/50					
COIL ALUMINUM FIN, COPPER TUBE										
Quantity	Pieces	1	1	1	1	1	1	2	2	2
GENERAL										
Structure	Type	A			B			C		
Unit Length	mm	935			1280			2032		
Unit Width	mm	820			1051			1145		
Unit Height	mm	832			1140			1230		
Weight	kg	50	60	60	80	80	85	150	170	170

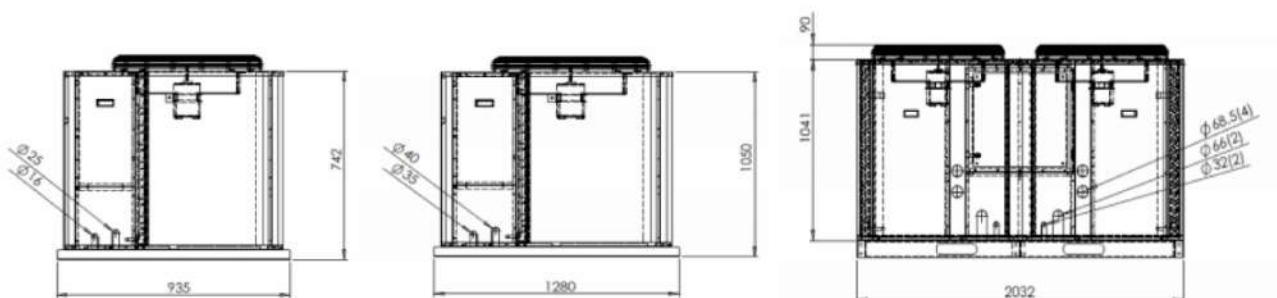

Standard Model

AIR-COOLED CONDENSER



CCUP

Capacity	MODEL	FIN TYPE	STRUCTURE (mm)	MOTOR		
3TR 36,000 BTU/HR	CCUP 36	ALUMINIUM	D 	1/4 HP: SHAFT 1/2" 900 RPM		
	CCUP 36 P	PRE-COATED		1/2 HP: SHAFT 1/2" 900 RPM		
	CCUP 36 D	D-COAT				
4TR 48,000 BTU/HR	CCUP 48	ALUMINIUM		E 	1/2 HP: SHAFT 1/2" 900 RPM	
	CCUP 48 P	PRE-COATED				
	CCUP 48 D	D-COAT				
5TR 60,000 BTU/HR	CCUP 60	ALUMINIUM			F 	1/2 HP: SHAFT 1/2" 900 RPM
	CCUP 60 P	PRE-COATED				1 HP: SHAFT 5/8" 900 RPM
	CCUP 60 D	D-COAT				
7.5TR 90,000 BTU/HR	CCUP 90	ALUMINIUM	F 			1 HP: SHAFT 5/8" 900 RPM
	CCUP 90 P	PRE-COATED				1 HP: SHAFT 5/8" 900 RPM
	CCUP 90 D	D-COAT				
10TR 120,000 BTU/HR	CCUP 120	ALUMINIUM		F 		1 HP: SHAFT 5/8" 900 RPM
	CCUP 120 P	PRE-COATED				
	CCUP 120 D	D-COAT				
12.5TR 150,000 BTU/HR	CCUP 150	ALUMINIUM			F 	1 HP: SHAFT 5/8" 900 RPM
	CCUP 150 P	PRE-COATED				
	CCUP 150 D	D-COAT				
15TR 180,000 BTU/HR	CCUP 180	ALUMINIUM	F 			1 HP: SHAFT 5/8" 900 RPM
	CCUP 180 P	PRE-COATED				1 HP: SHAFT 5/8" 900 RPM
	CCUP 180 D	D-COAT				
17-21TR 250,000 BTU/HR	CCUP 200-250	ALUMINIUM		F 		1 HP: SHAFT 5/8" 900 RPM
	CCUP 200-250 P	PRE-COATED				
	CCUP 200-250 D	D-COAT				
25TR 300,000 BTU/HR	CCUP 300	ALUMINIUM			F 	1 HP: SHAFT 5/8" 900 RPM
	CCUP 300 P	PRE-COATED				
	CCUP 300 D	D-COAT				

***Remark**

สินค้าอาจมีปรับเปลี่ยนตามความเหมาะสมในการผลิต หากต้องการข้อมูลกรุณาแจ้งฝ่ายขายเพื่อตรวจสอบข้อมูลอีกครั้ง
 Products may be modified according to production optimization.
 If you need accurate information, please inform sales to verify information before ordering.

CIG AIR-COOLED CONDENSER

For Refrigeration & Air Conditioning

Quiet operation. Energy saving. Durable. High efficiency

Air Cooled Condenser for air conditioning, cold room, walk-in refrigeration room and freeze room. Strong & Durable structure with or without base stands. Available for 3-6 RT or 36,000 - 700,000 BTU/hr. Compatible with R404A/R507A, R407C, R448, R22 and other refrigerants.

CCUP PHYSICAL SPECIFICATION										
Model: CCUP		36	48	60	90	120	150	180	250	300
Unit Nominal Capacity	BTU/HR	36,000	48,000	60,000	90,000	120,000	150,000	180,000	250,000	300,000
	Ton	3	4	5	7.5	10	12.5	15	21	25
PROPELLER, DIRECT DRIVE										
No. of Fan	Pieces	1	1	1	1	1	1	2	2	2
Fan Diameter	Inches	20	24	24	30	30	30	30	30	30
Fan Motor	HP	1/4	1/2	1/2	1	1	1	1	1	1
Power supply	V/Ph/Hz	220/1/50			380/3/50					
COIL ALUMINUM FIN, COPPER TUBE										
Quantity	Pieces	1	1	1	1	1	1	2	2	2
GENERAL										
Structure	Type	D			E			F		
Unit Length	mm	980			1200			2032		
Unit Width	mm	814			1040			1145		
Unit Height	mm	1590			1990			2283		
Weight	kg	60	80	80	100	100	110	220	250	250

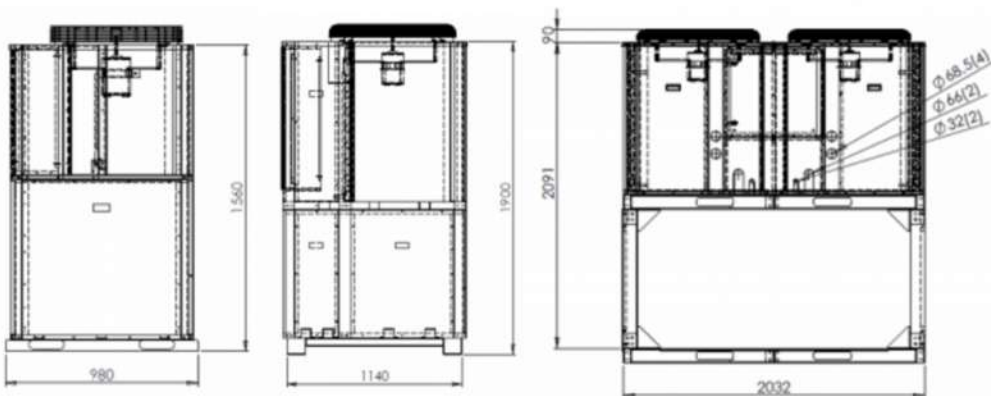

Standard Model

AIR-COOLED CONDENSER

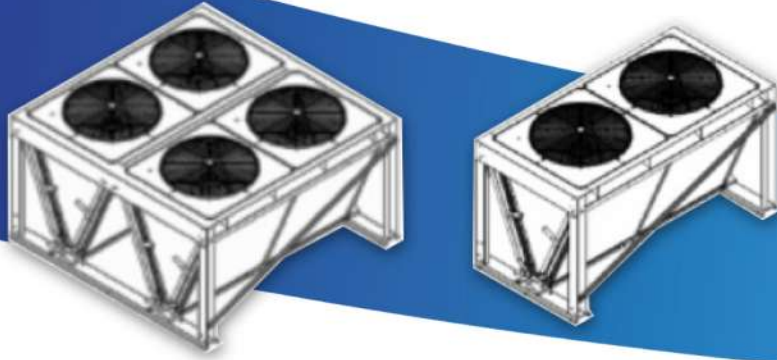

CAC

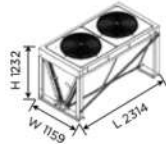
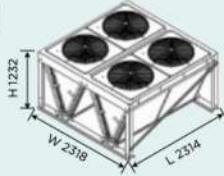
Capacity	MODEL	FIN TYPE	STRUCTURE	MOTOR
20 (70)TR 250,000 BTU/HR	CAC 250	ALUMINIUM	G 	1 HP: SHAFT 5/8" 900 RPM
	CAC 250 P	PRE-COATED		
	CAC 250 D	D-COAT		
30 (105)TR 350,000 BTU/HR	CAC 350	ALUMINIUM		1 HP: SHAFT 5/8" 900 RPM
	CAC 350 P	PRE-COATED		
	CAC 350 D	D-COAT		
40 (140)TR 500,000 BTU/HR	CAC 500	ALUMINIUM	H 	1 HP: SHAFT 5/8" 900 RPM
	CAC 500 P	PRE-COATED		
	CAC 500 D	D-COAT		
60 (210) 5TR 700,000 BTU/HR	CAC 700	ALUMINIUM		1 HP: SHAFT 5/8" 900 RPM
	CAC 700 P	PRE-COATED		
	CAC 700 D	D-COAT		

***Remark**

สินค้าอาจมีปรับเปลี่ยนตามความเหมาะสมในการผลิต หากต้องการข้อมูลกรุณาแจ้งฝ่ายขายเพื่อตรวจสอบข้อมูลก่อนสั่งซื้อ
 Products may be modified according to production optimization.
 If you need accurate information, please inform sales to verify information before ordering.

CIG AIR-COOLED CONDENSER

For Refrigeration & Air Conditioning

Quiet operation. Energy saving. Durable. High efficiency

Air Cooled Condenser for air conditioning, cold room, walk-in refrigeration room and freeze room. Strong & Durable structure with or without base stands. Available for 3-6 RT or 36,000 - 700,000 BTU/hr. Compatible with R404A/R507A, R407C, R448, R22 and other refrigerants.

CAC PHYSICAL SPECIFICATION					
Model: CAC		250	350	500	700
Unit Nominal Capacity	BTU/HR	250,000	350,000	500,000	700,000
	Ton	20 (70)	30 (105)	40 (140)	60 (210)
PROPELLER, DIRECT DRIVE					
No. of Fan	Pieces	2	2	4	4
Fan Diameter	Inches	30	30	30	30
Fan Motor	HP	1	1	1	1
Power supply	V/Ph/Hz	380/3/50			
COIL ALUMINUM FIN, COPPER TUBE					
Quantity	Pieces	2	2	4	4
GENERAL					
Structure	Type	G		H	
Unit Length	mm	2314	2314	2314	2314
Unit Width	mm	1159	1159	2318	2318
Unit Height	mm	1232	1232	1232	1232
Weight	kg	400	450	730	750

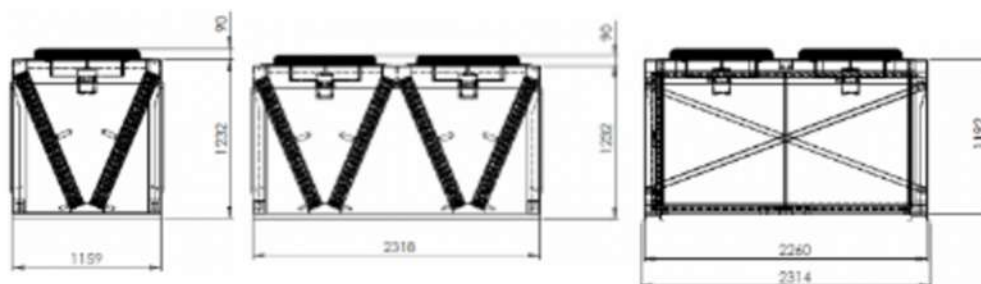

Standard Model

AIR-COOLED CONDENSER

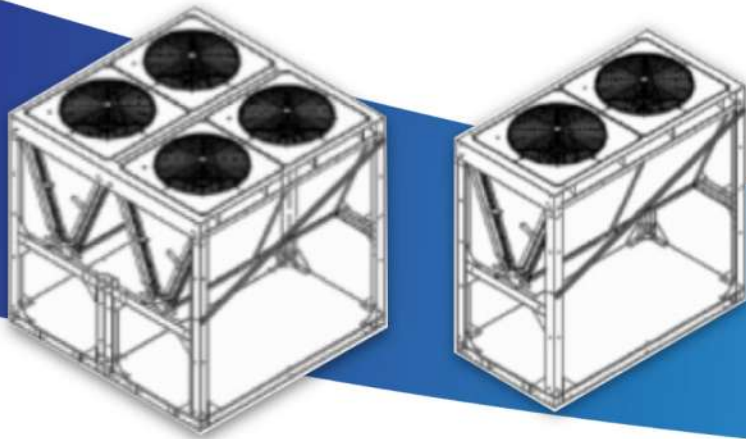

CACP

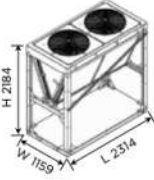
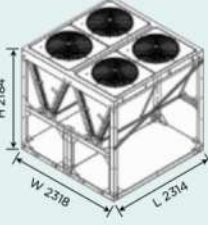
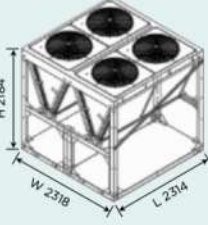
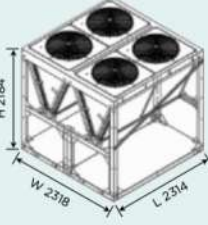
Capacity	MODEL	FIN TYPE	STRUCTURE	MOTOR
20 (70)TR 250,000 BTU/HR	CACP 250	ALUMINIUM	J 	1 HP: SHAFT 5/8" 900 RPM
	CACP 250 P	PRE-COATED		
	CACP 250 D	D-COAT		
30 (105)TR 350,000 BTU/HR	CACP 350	ALUMINIUM	K 	1 HP: SHAFT 5/8" 900 RPM
	CACP 350 P	PRE-COATED		
	CACP 350 D	D-COAT		
40 (140)TR 500,000 BTU/HR	CACP 500	ALUMINIUM	K 	1 HP: SHAFT 5/8" 900 RPM
	CACP500 P	PRE-COATED		
	CACP 500 D	D-COAT		
60 (210) 5TR 700,000 BTU/HR	CACP 700	ALUMINIUM	K 	1 HP: SHAFT 5/8" 900 RPM
	CACP 700 P	PRE-COATED		
	CACP 700 D	D-COAT		

***Remark**

สินค้าอาจมีปรับเปลี่ยนตามความเหมาะสมในการผลิต หากต้องการข้อมูลกรุณาแจ้งฝ่ายขายเพื่อตรวจสอบข้อมูลก่อนสั่งซื้อ
 Products may be modified according to production optimization.
 If you need accurate information, please inform sales to verify information before ordering.

CIG AIR-COOLED CONDENSER

For Refrigeration & Air Conditioning

Quiet operation. Energy saving. Durable. High efficiency

Air Cooled Condenser for air conditioning, cold room, walk-in refrigeration room and freeze room. Strong & Durable structure with or without base stands. Available for 3-6 RT or 36,000 - 700,000 BTU/hr. Compatible with R404A/R507A, R407C, R448, R22 and other refrigerants.

CACP PHYSICAL SPECIFICATION					
Model: CAC		250	350	500	700
Unit Nominal Capacity	BTU/HR	250,000	350,000	500,000	700,000
	Ton	20 (70)	30 (105)	40 (140)	60 (210)
PROPELLER, DIRECT DRIVE					
No. of Fan	Pieces	2	2	4	4
Fan Diameter	Inches	30	30	30	30
Fan Motor	HP	1	1	1	1
Power supply	V/Ph/Hz	380/3/50			
COIL ALUMINUM FIN, COPPER TUBE					
Quantity	Pieces	2	2	4	4
GENERAL					
Structure	Type	J		K	
Unit Length	mm	2314	2314	2314	2314
Unit Width	mm	1159	1159	2318	2318
Unit Height	mm	2184	2184	2184	2184
Weight	kg	550	600	750	800

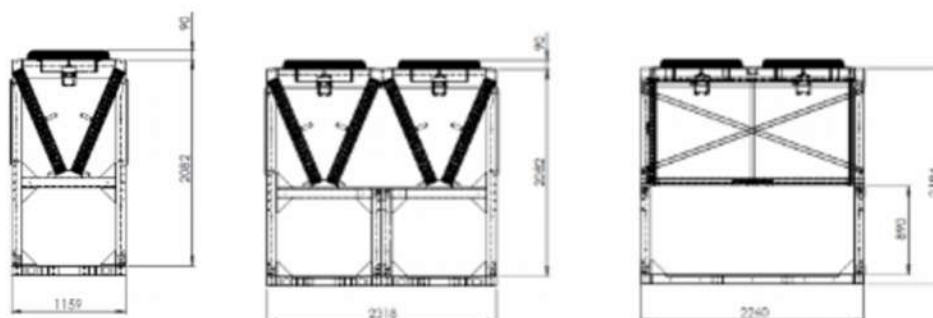



ผ่านการทดสอบ
การกัดกร่อนด้วย
สารเคมีมากกว่า

980 ชนิด

By CIG
Certified Applicator

อย่างเป็นทางการ
หนึ่งเดียวในภูมิภาคนี้

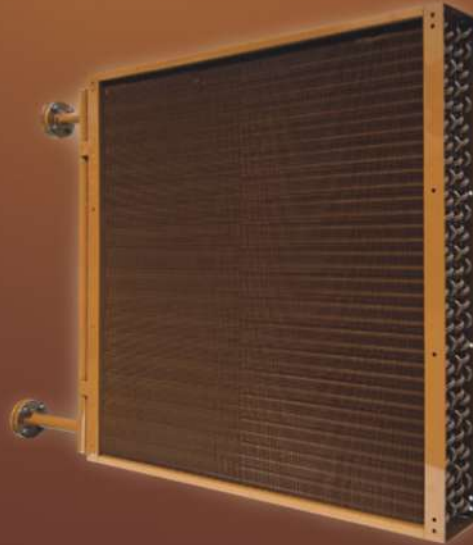

**HERESITE
P-413**

- Salt Spray (ASTM B117) : 20,000 hours
- ISO 12944-6 high durability C5-M
- ISO 12944-6 high durability C5-1
- SWAAT (ASTM G85 A3; acidified synthetic seawater) : 1,000 hours
- ISO 12944-9 offshore cyclic weathering (4,200 hours; formerly ISO 20340)
- Humidity (ASTM D4585; Cleveland Condensing) : 2,000 hours



ป้องกันการกัดกร่อน

ป้องกันการกัดกร่อนจากสารที่มีฤทธิ์
กัดกร่อนสูงได้อย่างมีประสิทธิภาพ
ผ่านการทดสอบการกัดกร่อน
จากสารเคมีมากกว่า 980 ชนิด



ทนทาน

ผ่านมาตรฐานสุดโหดระดับโลก
ASTM - B117
ระยะเวลา 20,000 ชม.



แข็งแรง

ชั้นฟิล์มมีความแข็งแรง
ระดับ 5-6 H และมีความสามารถ
ในการยึดหยุ่น



**ได้รับการรับรองจาก
FDA 175.300**

สามารถใช้ในอุตสาหกรรมอาหาร
ได้อย่างปลอดภัย

- ผ่านการตรวจประเมินความพร้อมกระบวนการผลิตจาก **HERESITE**
- มีการฝึกอบรมและทดสอบพนักงานตามมาตรฐานของ **HERESITE**
- มี **Lab** ที่พร้อมในการตรวจสอบคุณภาพการเคลือบก่อนการส่งมอบ
- **CIG** เป็น **Certified Applicator** หนึ่งเดียวในภูมิภาค **Southeast Asia**



มั่นใจได้ว่าจะได้รับคุณภาพที่ดีที่สุดในการป้องกันเทียบเท่าการเคลือบโดย **HERESITE**

มาตรฐาน
ISO-9227
และ
ASTM B117
วัดความทนทาน
ด้วยการพ่น
ละอองเกลือ

มาตรฐาน
ISO-12944-6
วัดความทนทาน
ด้วยการพ่นละอองเกลือ
ทดสอบการแปรผัน
ของอากาศ

Days 1-3	UV/Condensation ISO-11507
Days 4-6	Salt Spray ISO-9227
Day 7	Low - Temp. Exposure at (-20 ± 2) °C

มาตรฐาน
**ISO-12944-9
(ISO-20340 เดิม)**
ทดสอบระบบสีสำหรับ
การป้องกันการกัดกร่อน
เสมือนการใช้งานในพื้นที่
กัดกร่อนสูง (C5-I / C5-M)



D-COAT™ สารเคลือบพิเศษ พื้นผิวทำความสะอาดตัวเอง
ลดต้นทุนการบำรุงรักษา

SELF CLEANING = SUPER HYDROPHOBIC

MAXIMUM PROTECTION WITH
D-COAT | D-COAT UV
SUPER HYDROPHOBIC SURFACE

UNCOATED SURFACE

HYDROPHOBIC SURFACE



ทนต่อสิ่งสกปรก



ทนทานต่อการกัดกร่อน



ลดต้นทุนในการบำรุงรักษา



ลดการสะสมของเชื้อโรค

Full Corrosion Protection For HVAC/R Equipment

D-COAT™ treatment series are designed for use on commercial air conditioning coils, refrigeration, industrial coils, transportations and other air conditioning equipment; coils, fins, tubes and all internal metal surfaces.

These products can be installed on units before installation or on previously installed field units with equal success.

D-COAT™ HVAC/R protective treatments retard corrosion on the non-ferrous metal fins and tubes, thus, extending the life of the equipment asset and helping to maintain good airflow efficiencies.

D-COAT UV™ offers UV protection which helps the coating to last longer. Best for outdoor units to preserve the performance and longevity of the coils.

D-COAT+™ protects your HVAC equipment from microbial, mold and fungi. Best for healthcare and cleanroom facilities where indoor air quality is a concern.





Line OA @CIGCare



CIG BLUSOLUTIONS CO., LTD.
บริษัท ซีไอจี บลูโซลูชันส์ จำกัด

Customer Hotline: +66 (0) 92 463 2366 TEL: +66 (0) 92 463 2366
E-mail: care@cigblusolutions.com | www.cigblusolutions.com